

WGR614v6 快速安装手册

1.将 wgr614v6 接入网络

2.电脑网络属性配置

3.登录路由器

4.基本上网设置

4.1.ADSL 拨号设置

4.2.固定 IP 地址设置

4.3.动态 IP 地址设置

5.无线连接设置

第一步 将 wgr614v6 接入网络

- 目前一般的家庭或小型办公网络最常使用的是 ADSL 接入，直接用电脑拨号上网时的网络连接如下：

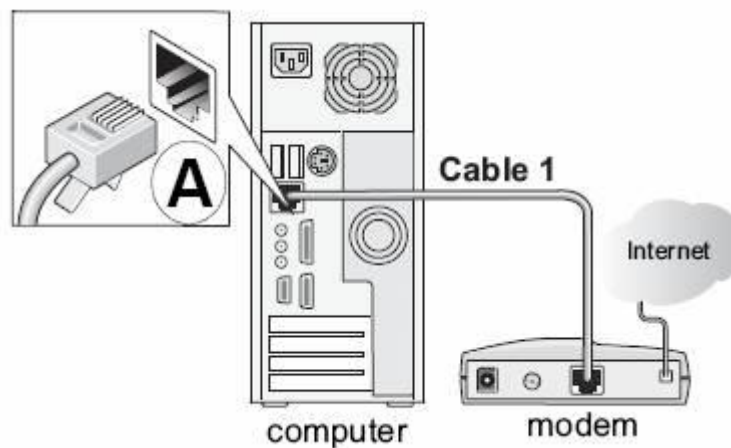

- 使用 wgr614v6 实现共享上网，若使用有线，正确的连接方式如下：

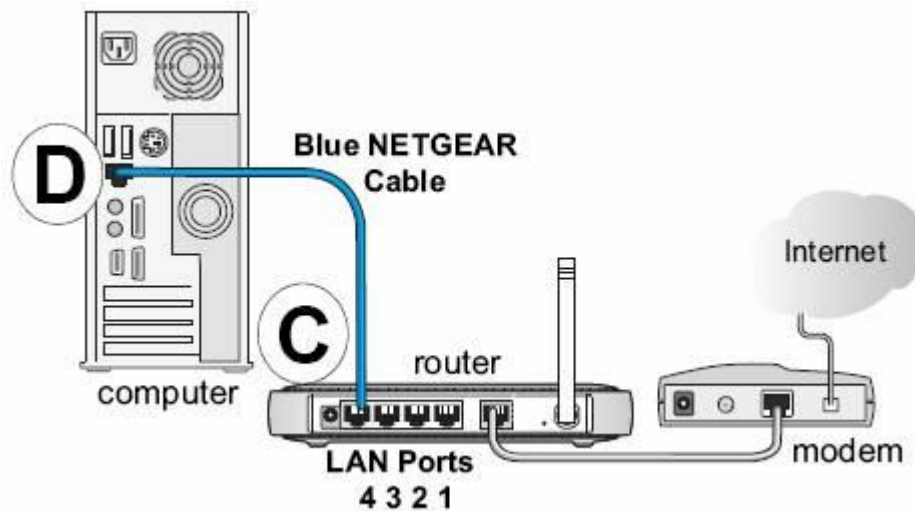

1. 电脑应先连接到 wgr614v6 的四个局域网端口之一(见上图蓝色曲线)
2. 再用另一条网线将 wgr614v6 的互联网端口与 ADSL MODEM 连接（见上图的灰色曲线），但下面介绍的快速安装方法特别提醒先不要将 wgr614v6 与 ADSL MODEM 连接，而是在配置好路由器后再做这一步，因为这样做能避免某些特定的安装障碍，所以请务必照做
3. 如果您已经将 wgr614v6 连接到了 ADSL MODEM，请先断开连接，再将 wgr614v6 重启。

[TOP](#)

第二步电脑网络属性配置

- 在配置路由器前，首先要对用来管理路由器的电脑进行网络属性的配置,下面以 Windows XP Home Edition Service Pack 2 为例来说明电脑的配置过程：

A.启动电脑，**右键**单击桌面或“开始”中的“网上邻居”选“属性”，**右键**单击“本地连接”选“属性”，选中“Internet 协议(TCP/IP)”，点击“属性”：



B.将电脑设为“自动获得 IP 地址”，“自动获得 DNS 服务器地址”点击“确定”：

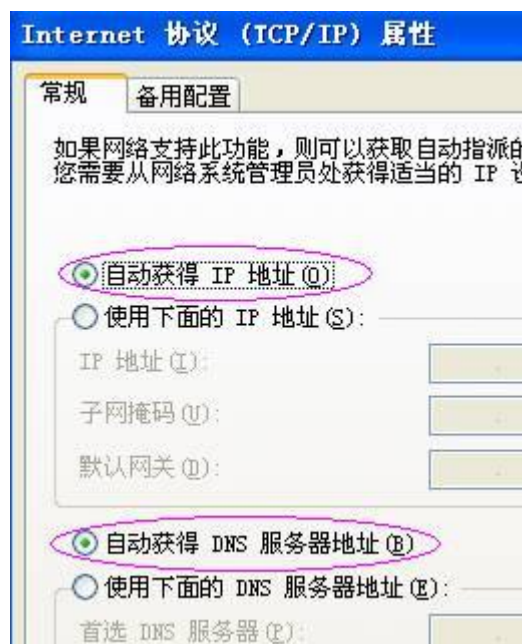

[TOP](#)

第三步登录路由器

A.将做了以上配置的电脑连接到路由器的四个 LAN 口之一，除此外路由器暂时不接其他任何设备（这样做是避免路由器与其他设备的 IP 地址冲突），启动路由器。

B.启动电脑的 Internet Explorer 或者 Netscape Navigator 等其他浏览器，在浏览器的地址栏键入 <http://192.168.1.1/basicsetting.htm> 后回车：

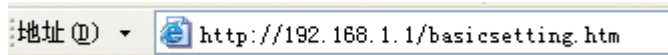

【注】初次设置路由器须按以上步骤，以后管理登录只需输入 192.168.1.1,且路由器会要求提供用户名和密码。登录路由器用户名：**admin**，密码：**password**，都是小写：



C.默认进入的页面是**基本设置**页面，如图：

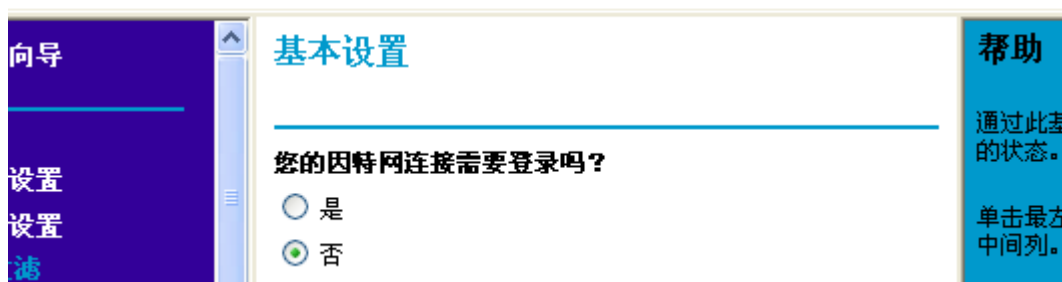

【注】无论何种接入方式，都须先通过有线方式连接到路由器，在**基本设置**页面中进行相应的设置，完成后无线收发功能才会开启，才可使用无线连接。接下去的内容就将介绍 ADSL 拨号、固定 IP 及动态 IP 三种接入方式在**基本设置**中的配置。

[TOP](#)

第四步基本上网设置

您的网络接入方式可能是 ADSL 拨号、固定 IP 或动态 IP，请参照以下相应的设置介绍完成基本的上

网设置

4.1 ADSL 拨号设置

- 下面以中国电信的 ADSL 宽带用户为例，电信运营商提供的相关信息如下：

宽带用户名：gzDSL38912111@163.gd

密码：xxxxxxxx

A.第一个问题选择“是”，因特网服务提供商选择“其它”，在登录和密码后面的空白栏中分别键入宽带帐号和密码，如图：

基本设置

您的因特网连接需要登录吗？

- 是
 否

因特网服务提供商

其它

登录

gzDSL38912111@163.gd

密码

●●●●●●●●

服务名（如果需要）

闲置超时（分钟）

5

域名服务器（DNS）地址

- 从ISP处动态获取
 使用下面的DNS服务器

主域名服务器

□.□.□.□

从域名服务器

□.□.□.□

应用 取消 测试

B.待此页设置更新完毕后，路由器面板上的无线信号灯变亮，表示无线收发功能已开启。

C.现在许多 ADSL MODEM 也支持 WEB 方式管理，它们的 IP 地址的出厂默认值也常常是 192.168.1.1，

一旦将这样的设备与 wgr614v6 连接就无法安装和使用 wgr614v6，用户必须更改 wgr614v6 的局域网 IP 地址，在**局域网 IP 设置**中完成，更改的地方有三处，如下图（若您确定您的 ADSL MODEM 的管理地址不是 192.168.1.1 则不必更改，直接跳至 E）：

局域网IP设置

局域网TCP/IP设置

IP地址 . . .

IP子网掩码 . . .

RIP方向 ▾

RIP版本 ▾

将路由器用作DHCP服务器

起始IP地址 . . .

结束IP地址 . . .

地址保留

#	IP地址	设备名称	MAC地址
---	------	------	-------

D.当设置生效后，wgr614v6 的局域网 IP 地址即变为 192.168.2.1，须将电脑的 IP 地址刷新才能正常使用，操作如下：

1).点击“开始—>运行”，输入 cmd，点击“确定”，打开 DOS 命令行：



2).输入清除 IP 地址的命令 ipconfig/release，等待片刻后 IP 地址被释放，如下：

```
C:\WINDOWS\System32\cmd.exe
C:\Documents and Settings\winne>ipconfig /release

Windows IP Configuration

Ethernet adapter 本地连接:

    Connection-specific DNS Suffix  . :
    IP Address. . . . .                : 0.0.0.0
    Subnet Mask . . . . .              : 0.0.0.0
    Default Gateway . . . . .          :

C:\Documents and Settings\winne>
```

3).跟着输入获取 IP 地址的命令 ipconfig/renew, 片刻后显示出新的 IP 地址:

```
C:\Documents and Settings\RenQing>ipconfig/renew

Windows IP Configuration

Ethernet adapter 本地连接:

    Connection-specific DNS Suffix  . :
    IP Address. . . . .                : 192.168.2.2
    Subnet Mask . . . . .              : 255.255.255.0
    Default Gateway . . . . .          : 192.168.2.1
```

4).此后要管理路由器就须在浏览器中输入更改后的管理 IP, 即 192.168.2.1。

E.最后将路由器的 WAN 口（即单独的那个接口）连接到 ADSL MODEM, 启动 MODEM, 再次点击此页的“应用”, 然后打开一个新的网页, 试试访问因特网, 正常情况下已经可以上网冲浪啦! 最后点击左下方的“退出登录”退出管理界面:

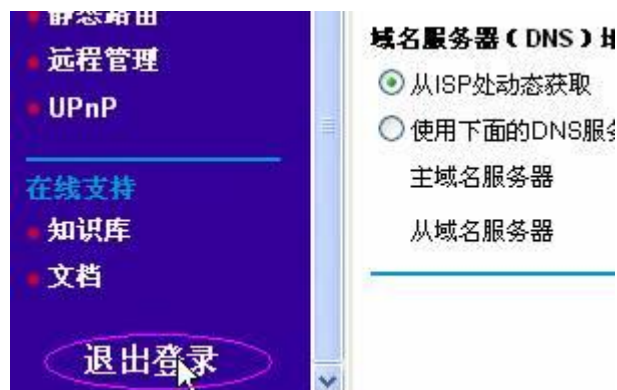

4.2 固定 IP 地址设置

- 下面以某运营商的固定 IP 地址用户为例，运营商提供的相关信息如下：

IP 地址：212.197.17.56

子网掩码：255.255.255.0

网关地址：212.197.17.254

主域名服务器：202.96.128.68

从域名服务器：202.96.128.69

A.第一个问题选择“否”，因特网 IP 地址选择“使用静态 IP 地址”，域名服务器（DNS）地址选择“使用下面的 DNS 服务器”，将 IP 地址、子网等信息键入，然后点击“应用”，但若网关是 192.168.1.X，请先参看 ADSL 拨号设置的 C 和 D 部分：

基本设置

您的因特网连接需要登录吗？

- 是
 否

帐户名（如果需要）

WGR614v5

域名（如果需要）

因特网IP地址

- 从ISP处动态获取
 使用静态IP地址

IP地址

212 . 197 . 17 . 56

IP子网掩码

255 . 255 . 255 . 0

网关IP地址

212 . 197 . 17 . 254

域名服务器 (DNS) 地址

- 从ISP处动态获取
- 使用下面的DNS服务器

主域名服务器

202 . 96 . 128 . 68

从域名服务器

202 . 96 . 128 . 69

路由器MAC地址

- 使用缺省地址
- 使用计算机MAC地址
- 使用下面的MAC地址

00:09:5B:EC:36:A5

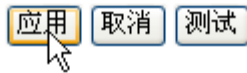

B. 点击“退出登录”后，将路由器接入网络中即可。

[TOP](#)

4.3 动态 IP 地址设置

A. 若接入的网络是 192.168.1.0 的网络，则请先参看 ADSL 拨号设置的 C 和 D 部分。

B. 若接入的网络不是 192.168.1.0 的网络，则无需做任何改动，直接点击下方的“应用”即可，更新后无线收发功能开启。

C. 点击“退出登录”，最后将路由器接入网络。

[TOP](#)

第五步 无线连接设置

A. 完成基本配置后，若想通过无线方式上网，须按照本文开头的设置“本地连接”的方式设置电脑的“无线网络连接”。然后右键单击“无线网络连接”选“查看可用的无线连接”：



【特别提示】 若您的电脑已自带 802.11b/g 无线网络连接功能，但找不到无线网络，请在出现以下现

象时与您电脑的供应商的售后服务部门联系：

A.右键点击“网上邻居”选择“属性”，网络连接类型中只有**本地连接**或其他连接，而没有**无线网络连接**

B.有**无线网络连接**，但右键点击“无线网络连接”选择“属性”，选项卡只有“常规”和“高级”，没有“无线网络配置”，即使您在其他地方曾正常使用过无线

B.点击左上方的“刷新网络列表”，系统会将搜索到的无线网络在右边列出，选中您想接入的无线网络，点击右下方的“连接”即可：



C.此时的无线网络是未设置任何安全机制的，若您渴望了解无线安全设置或者更多方面的信息，可访问 <http://www.netgear.com.cn/support/index..asp> 获得进一步支持。

感谢您对 NETGEAR 的购买与支持！

[返回](#)